

DOORS[®]
BANKNOTE COUNTER

800

СЧЁТЧИК БАНКНОТ

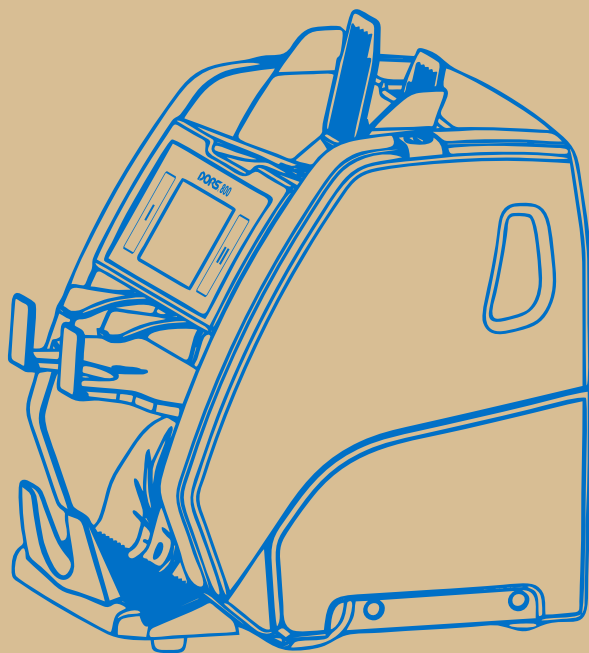

**РУКОВОДСТВО
ПО ЭКСПЛУАТАЦИИ**

2019
User Manual
Version 7.0

Оглавление

Введение.....	2
Технические характеристики.....	2
Меры предосторожности.....	4
Описание счётчика.....	5
Комплектность поставки.....	5
Внешний вид.....	5
Панель управления.....	6
Внешние датчики, блок датчиков тракта и переключатель....	7
Работа со счётчиком.....	8
Подготовка к работе.....	8
Порядок работы.....	9
Меню настройки счётчика.....	12
Детекция.....	13
Скорость счёта.....	14
ИНФО.....	14
Лимит карманов.....	14
Печать.....	15
Подменю «РЕЖИМ».....	16
Подменю «ДОПОЛНИТ.».....	18
Расширенный режим визуализации.....	19
Настройка громкости звука.....	20
Настройка яркости экрана.....	20
Сброс к заводским настройкам.....	20
Подменю «ВЫБОР ТЕМЫ».....	20
Подменю «ЯЗЫК».....	20
Функциональные клавиши.....	21
Сообщения, возникающие в процессе работы.....	40
Сообщения об ошибках.....	40
Сообщения, возникающие в процессе счёта.....	41
Подключение внешних устройств.....	43
Обслуживание и уход.....	43
Возможные неисправности.....	44
Транспортирование и хранение.....	44
Поддержка и гарантия.....	44
Условия гарантийных обязательств.....	45

Введение

Уважаемый покупатель!

Благодарим Вас за выбор **DORS 800** (далее счётчик) – двухкарманного счётчика банкнот с возможностью автоматического определения подлинности и номинала банкнот, а так же их сортировки по ориентации.

Счётчик банкнот **DORS 800**, произведен компанией **DORS Industries (China) Ltd**, Китай, провинция Гуандун, г. Дунгуан, деловой центр Шилун, Информационно-индустриальный парк Шилун, строение 17.

Счётчик предназначен для пересчёта и фасовки российских рублей, украинских гривен, казахских тенге, долларов США, Евро, английских фунтов, китайских юаней и других валют (в зависимости от комплектации) с определением их подлинности, номинала и суммы, где принятие решения о достоверности банкноты производится на основе интегральной оценки всех этих показателей.

Технические характеристики

Емкость подающего кармана ¹	до 800 банкнот
Емкость приёмного кармана, не более.....	200 банкнот
Емкость кармана отбраковки, не более.....	100 банкнот
Скорость пересчёта банкнот (±10%).....	600/900/1200/1500 бн./мин
Размеры банкнот (ШхДхТол.).....	100—190 мм, 58—90 мм, 0,05—0,2 мм
Количество банкнот, задаваемых в пачке.....	1—999
Механизм подачи банкнот.....	роликовый, фрикционного типа
Датчики.....	линейка фоточувствительных элементов с подсветкой в инфракрасном излучении (ИК) и видимом свете, встроенная система определения валюты и номинала, а также проверки признаков подлинности.
– Датчики для проверки в ультрафиолетовом излучении (УФ) на длине волны 370 нм: в проходящем излучении –	2 шт, в падающем излучении – 2 шт.
– Датчик магнитных свойств банкноты – многоканальный, индуктивного типа, с контролем центральной и боковых областей банкноты.	

Дисплей.....	TFT LCD, 480x272, High Color (64К цветов), размер активной области по диагонали 4,3”, с датчиком нажатия резистивного типа
Источник питания.....	100-240 В, ~50/60 Hz
Потребляемый ток, не более.....	2А (100 В) -1А (240 В)
Рабочий диапазон температур.....	от 10°С до 35°С
Относительная влажность воздуха при температуре 25°С.....	от 40% до 80%
Атмосферное давление.....	от 84 до 107 кПа (от 630 до 800 мм рт. ст.)
Габаритные размеры (не более, мм):	
Ширина.....	305 мм
Длина.....	295 мм
Высота.....	345 мм
Масса без упаковки, не более.....	10 кг
Масса в упаковке, не более.....	13,0 кг
Срок службы*.....	7 лет

¹ Здесь и далее емкости карманов (подающий, приёмный, отбраковки) приведены для новых банкнот. Емкости карманов зависят от степени изношенности банкнот, поэтому не рекомендуется использовать максимальные значения емкостей карманов для изношенных и ветхих банкнот.

* «**DORS**» устанавливает официальный срок службы на счётчик - 7 лет при условии соблюдения правил эксплуатации. Учитывая высокое качество, надежность и степень безопасности счётчика **DORS 800** фактический срок эксплуатации может значительно превышать официальный.

Меры предосторожности

Для обеспечения долговечной и надежной работы счётчика рекомендуется выполнять следующие требования по эксплуатации и технике безопасности:

1 Вращающиеся детали счётчика представляют потенциальную опасность для пользователя. Не касайтесь приводного механизма. Это может привести к получению травмы. При работе со счётчиком рекомендуется убирать длинные волосы и не надевать украшения и одежду свободного покроя.

2 Не касайтесь счётчика, электрической вилки и сетевого шнура мокрыми руками, т.к. это может привести к поражению электрическим током.

3 При закрывании верхней крышки обратите внимание на то, чтобы не прищемить пальцы. При работе с открытой верхней крышкой убедитесь в её устойчивом положении. Внезапное закрывание крышки может привести к получению травмы.

4 Не допускайте попадания влаги и металлических предметов внутрь счётчика.

5 Для подключения счётчика к электрической сети используйте розетку, имеющую контакт защитного заземления (PE). Розетка должна быть расположена в прямой доступности для пользователя.

6 Запрещается использовать сетевой шнур, не входящий в комплект поставки. Не тяните за сетевой шнур при его отключении от электрической розетки, не перегибайте, не сжимайте и не скручивайте сетевой шнур.

7 Когда счётчик не используется продолжительное время, его сетевой выключатель должен находиться в положении «0». После завершения работы выключайте счётчик из сети.

8 Счётчик необходимо устанавливать на ровную горизонтальную поверхность.

9 Не рекомендуется использовать счётчик в условиях экстремально низких или высоких температур, высокой влажности и подвергать его воздействию прямых солнечных лучей.

10 Не выключайте питание счётчика, не отключайте его от электрической розетки и не открывайте верхнюю крышку в процессе работы счётчика. Несоблюдение этого требования может привести к повреждению счётчика.

11 Перед очисткой датчиков тракта, убедитесь в отключении питания счётчика.

12 При установке счётчика необходимо учитывать, что высокая запыленность может отрицательно сказаться на его работе.

13 При установке и использовании счётчика обеспечьте наличие свободного пространства, достаточного для открывания верхней части, а также доступа к тракту.

14 Не устанавливайте счётчик там, где он может подвергнуться воздействию копти или пара. Это может привести к замыканию или пожару.

15 Не допускайте механических воздействий на корпус счётчика в процессе работы. Не допускаются удары, наклоны и т.п. воздействия.

Описание счётчика

Комплектность поставки:

Счётчик банкнот DORS 800	1 шт.
Сетевой кабель.....	1 шт.
Стилус.....	2 шт.
Кабель USB (тип А-В).....	1шт.
Краткое руководство пользователя.....	1 шт.
Упаковка.....	1 комплект
Направляющие банкнот.....	2 шт.
Кисть флейцевая.....	1 шт.
Салфетка сухая.....	1 шт.

Внешний вид

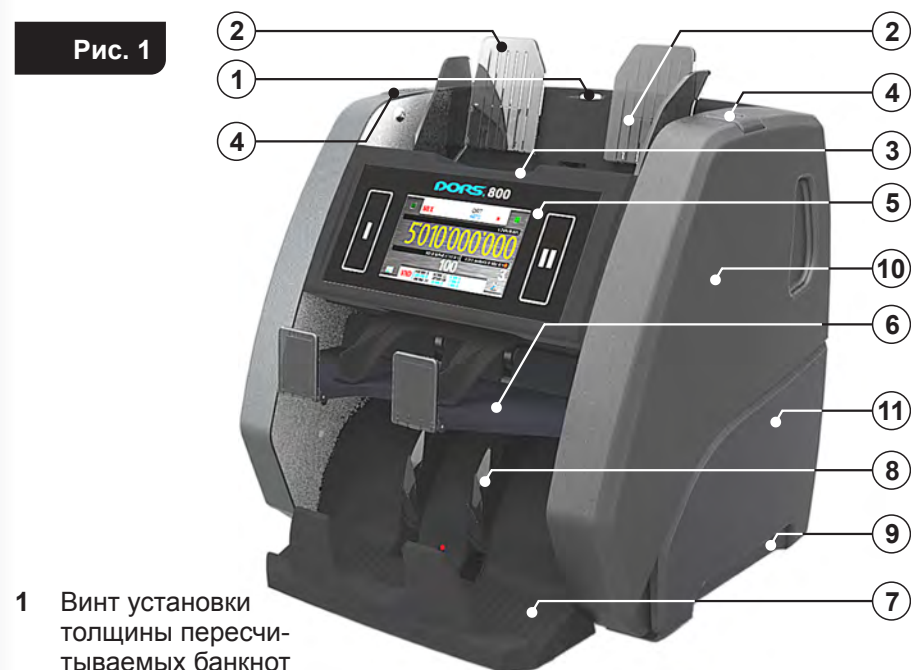

- | | |
|---|---------------------------------------|
| 1 Винт установки толщины пересчитываемых банкнот | 7 Приемный карман |
| 2 Направляющие банкнот | 8 Колеса укладчика |
| 3 Подающий карман | 9 Ручки для переноски счётчика |
| 4 Клавиши фиксации верхней части | 10 Верхняя часть |
| 5 Панель управления | 11 Основание |
| 6 Карман для отбракованных банкнот (карман отбраковки) | |

Внешний вид

Рис. 2

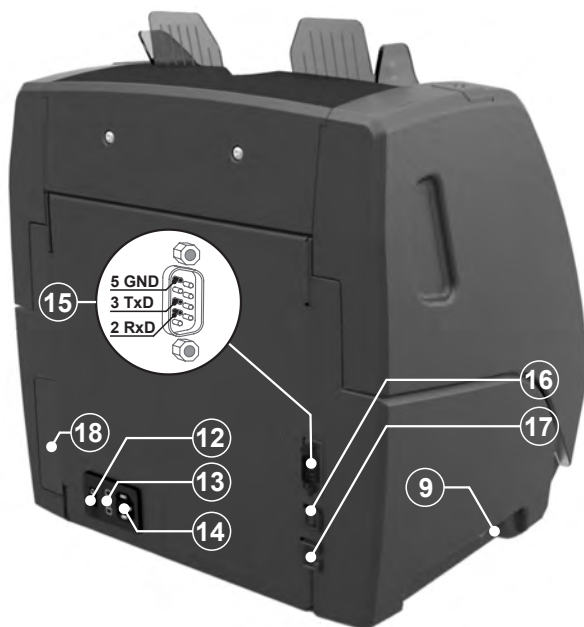

- 9 Ручки для переноски счётчика; 17 Разъем для подключения выносного индикатора.
- 12 Сетевой выключатель; 18 Заглушка глухая или с отверстиями под разъемы, в зависимости от исполнения.
- 13 Плавкий предохранитель; 19 Разъем Ethernet (для модели DORS 800 E)
- 14 Разъем для подключения сетевого кабеля;
- 15 Разъем для подключения внешнего принтера или подключения к видеонаблюдению.
- 16 Разъем USB для подключения к персональному компьютеру.

Панель управления



Рис. 3

- 1 Сенсорные клавиши старта/выбора пользователя
- 2 Цветной дисплей с функцией «Touch-screen»

Внешние датчики, блок датчиков тракта и переключатель

Для открытия тракта одновременно нажмите на клавиши фиксации верхней части (см. поз. 4 Рис. 1) и, придерживая за углубления на корпусе, потяните на себя верхнюю часть счётчика (см. поз. 10 Рис. 1) до упора. Для закрытия тракта переместите верхнюю часть от себя до щелчка.

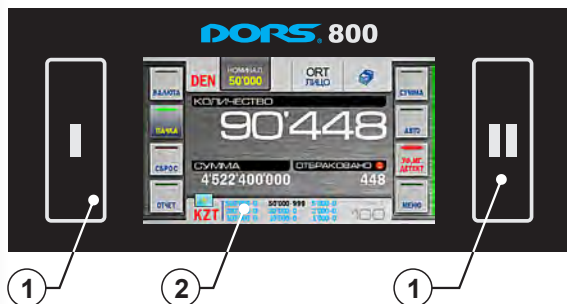
Внешние датчики, датчики тракта и переключатель представлены на Рис.4, Рис. 5, Рис. 6, Рис. 7.

Рис. 4



- 1 Датчик подающего кармана
- 2 Датчик кармана отбраковки
- 3; 4 Датчики приемного кармана



Рис. 5

- 5 УФ-датчики на просвет/входные датчики тракта
- 6 Подсветка



Рис. 6

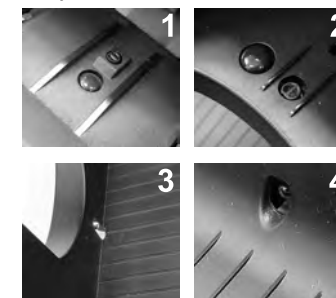

- 7 Сканирующая линейка
- 8 УФ-датчики на отражение
- 9 Магнитные датчики

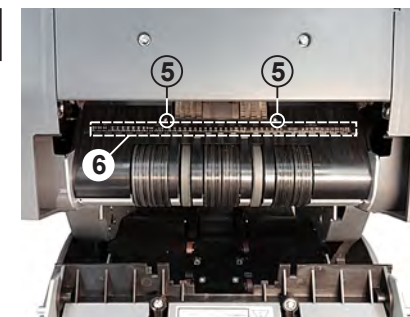

Рис. 7

10 Датчики тракта
11 Переключатель

Работа со счётчиком

Подготовка к работе

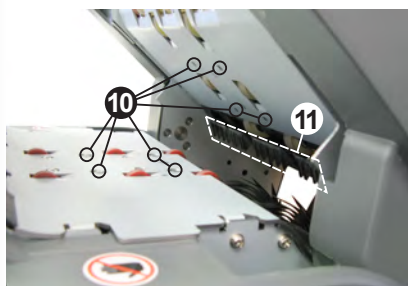
- 1 Убедитесь, что учтены меры предосторожности, указанные в соответствующем разделе настоящего руководства.
- 2 Перед началом работы установите на счётчик направляющие банкнот (поз. 2 Рис. 1), входящие в комплект поставки:
 - 2.1 Возьмите одну направляющую банкнот (поз. 2 Рис. 1), совместите выступы направляющей (см. Рис. 8) с вырезами держателя направляющей банкнот (см. Рис. 9).
 - 2.2 Движением «от себя» заведите направляющую в держатель (см. Рис. 10).
 - 2.3 Движением «вниз» до упора закрепите направляющую на держателе (см. Рис. 11).
 - 2.4 Повторите п.п. 2.1-2.3 для второй направляющей банкнот.
 - 2.5 Проверьте правильность установки направляющих банкнот – вручную переместите направляющие в стороны на максимальное и минимальное расстояние, при этом перемещение должно происходить синхронно, без заеданий.

Для снятия направляющей (например, перед транспортировкой) возьмитесь за верхнюю часть направляющей, слегка надавите «от себя» и потяните вверх.



Рис. 8



Рис. 9

Рис. 10

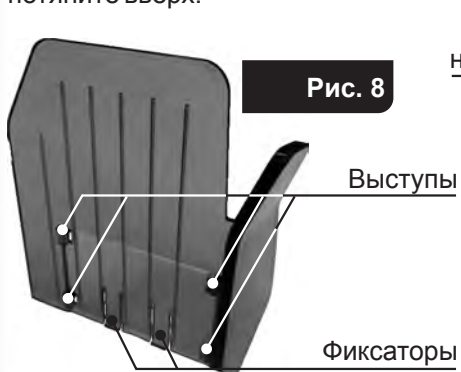

Рис. 11



- 3 Подключите счётчик к электрической сети с помощью сетевого кабеля.

Порядок работы

- 1 Убедитесь, что учтены меры предосторожности, указанные в соответствующем разделе настоящего руководства.
- 2 Включите счётчик с помощью сетевого выключателя (поз. 12 Рис. 2). После включения начнется процесс загрузки встроенного программного обеспечения и самотестирования – на графическом индикаторе (поз. 2 Рис. 3) появится изображение (см. Рис. 12). Убедитесь, что во время самотестирования перемещается индикатор загрузки (движется полоса), вращаются колеса укладчика (поз. 8 Рис. 1) и ролики подающего кармана (поз. 3 Рис. 1).

Рис. 12

Версии ПО

Версия баз валют

Индикатор загрузки

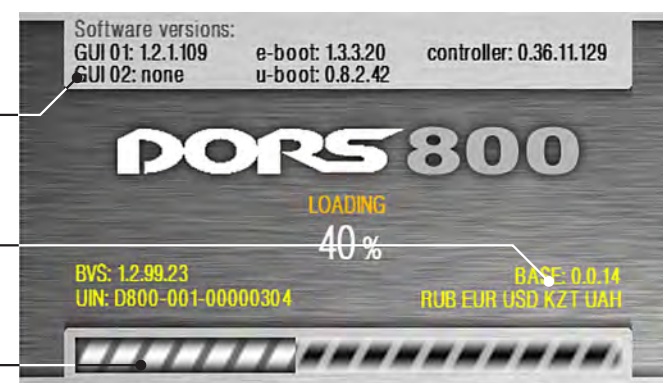

После окончания самотестирования раздается звуковой сигнал и на индикаторе отображается основное меню (см. Рис. 13):

Рис. 13

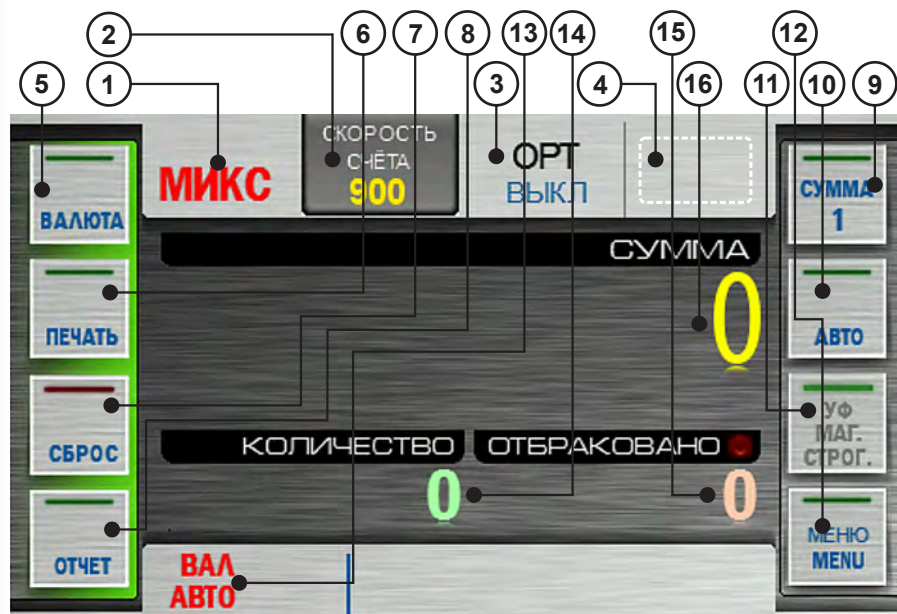

- | | |
|---|---|
| <p>1 Клавиша/индикатор режима пересчёта;</p> <p>2 Клавиша/индикатор скорости счёта;</p> <p>3 Клавиша /индикатор сортировки по ориентации;</p> <p>4 Клавиша вкл./выкл. режима фасовки (в режиме MIX не отображается);</p> <p>5 Клавиша выбора валюты;</p> <p>6 Клавиша печати результатов счёта на принтер;</p> <p>7 Клавиша сброса показаний счёта;</p> <p>8 Клавиша входа в подменю «Отчёт»;</p> <p>9 Клавиша вкл./выкл. суммирования;</p> | <p>10 Клавиша автоматического/ручного старта;</p> <p>11 Клавиша вкл./выкл. УФ и магнитной детекции, оптической плотности и строгого уровня проверки подлинности банкнот;</p> <p>12 Клавиша входа в меню управления настройками счётчика;</p> <p>13 Индикатор выбранной валюты/клавиша быстрого доступа выбора валюты;</p> <p>14 Количество просчитанных банкнот;</p> <p>15 Количество обракованных банкнот;</p> <p>16 Сумма просчитанных банкнот.</p> |
|---|---|

После этого счётчик готов к счёту банкнот в следующих (заводских) установках²:

- Язык интерфейса – русский;
- Валюта – автоматическое определение валюты по первой банкноте в пачке;

² При необходимости заводские установки можно изменить на требуемые пользователю.

- Режим счёта - МИКС;
- Режим старта – автоматический;
- Режим суммирования – отключен;
- Фасовка – отключена (для режимов МИКС/MULTI не доступна);
- Скорость счёта – 900 банкнот в минуту;
- Контроль УФ-люминесценции (детекция УФ-Просвет, детекция УФ-Отр) - отключен;
- Контроль магнитных меток (Магнит) – отключен;
- Контроль плотности банкноты (Плотность) - включен;
- Сортировка по ориентации (ОПТ) – отключена;
- Метод вывода информации - принтер (вручную), скорость соединения 9600;
- Расширенный режим визуализации – отключен;
- Настройка громкости звука – 50%;
- Настройка яркости экрана – 100%;
- Выбор темы – тема по умолчанию;
- Лимит приемного кармана – 200 банкнот;
- Лимит кармана отбраковки – 50 банкнот;
- Профиль пользователя – I.

3 Настройте зазор механизма подачи банкнот. Необходимый зазор предустановлен на заводе-изготовителе с учётом специфики пересчитываемой валюты. Однако если счётчик часто отбраковывает заведомо годные банкноты и в отчёте (см. подраздел **Функциональные клавиши «Клавиша «ОТЧЁТ» Рис. 52, Рис. 53)** причины отбраковки для этих банкнот указано - **«Малый интервал в тракте», «Малый интервал в слистывателе», «Сдвоенность: плотная», «Габариты»**, то необходимо повернуть винт установки толщины пересчитываемых банкнот **1 (см. Рис. 1)** по часовой стрелке – «→» (с целью уменьшения зазора).

Если же в отчёте причины отбраковки для этих банкнот указано – **«Ошибка угла», «Длинная», «Габариты»**, то необходимо немного повернуть винт установки толщины пересчитываемых банкнот **1 (см. Рис. 1)** против часовой стрелки – «+» (с целью увеличения зазора).

Используйте банкноту хорошего качества, не ветхую. Возьмите ее в руки как показано на **Рис. 14 (А)**.

Установите ролики в положение, как показано на **Рис. 14 (Б)** – в месте, куда проходит банкнота не должно быть зубцов.

Поместите банкноту короткой стороной между роликами подающего кармана, как показано на **Рис. 14 (В)**.

Банкнота должна проходить внутрь с небольшим напряжением.

Если банкнота «проваливается», то нужно уменьшить зазор. Если же банкнота проходит между роликами с трудом, то зазор следует ослабить.

Продолжайте настройку зазора до тех пор, пока банкнота не будет проходить с небольшим напряжением.

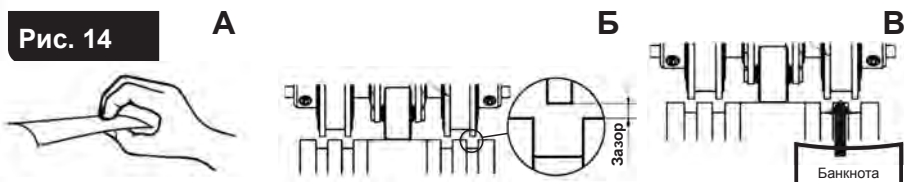

4 Установите направляющие банкнот по длине самой длинной банкноты из пересчитываемой пачки, подготовьте пересчитываемые банкноты (см. Примечание), аккуратно поместите пачку в середину подающего кармана, не допуская перекоса. Счётчик начинает работу автоматически. После отсчёта количества банкнот, соответствующего лимиту приемного кармана или кармана отбраковки, пересчёт останавливается.

После извлечения банкнот из приёмного кармана счётчик продолжит работу автоматически.

5 В случае возникновения ошибки, устраните ее, используя рекомендации раздела «Сообщения об ошибках».

Примечание:

Подготовьте банкноты, предназначенные для счёта, как показано на Рис. 15, и удалите порванные, мокрые, замасленные или загрязненные банкноты (отдельные банкноты не должны выступать из пачки).

Совет: Для удобства работы с клавишами (кнопками) экрана, уменьшения требуемого усилия нажатия, точного позиционирования зоны нажатия рекомендуем использовать стилус – аксессуар в виде маленького тонкого пера, который используется для управления устройствами с сенсорным интерфейсом. Стилус упростит Вашу работу со счётчиком.

В комплекте со счётчиком поставляются стилусы для резистивных экранов (2 шт), внешний вид которых показан на Рис. 16.

Меню настройки счётчика

Для входа в меню управления пользовательскими настройками нажмите клавишу «МЕНЮ» (см. Рис. 13). На дисплее появится меню управления пользовательскими настройками – в левой части отображаются клавиши подменю, а в правой части соответствующие параметры.

Для выхода из меню нажмите на . При этом сохранятся сделанные изменения. Для выхода без сохранения нажмите .



1 Подменю «Общие настройки» (см. Рис. 17).

Содержит категории: «Детекция», «Скорость счёта» и «Сумма», так же доступны клавиши «ИНФО», «ЛИМИТ КАРМАНОВ», «ПЕЧАТЬ», «Допол.»

ДЕТЕКЦИЯ

Для разных режимов счёта реализованы свои виды детекции. В режиме «СЧЁТ» могут быть выбраны контроль УФ-люминесценции банкнот на просвет (**УФ-просвет**) и контроль оптической плотности банкнот (плотность), остальные виды детекции игнорируются. В режимах «НОМ», «МИКС» и «MULTI» могут быть выбраны контроль УФ-люминесценции банкнот на отражение (**УФ-отр**), контроль магнитных меток (**Магнит**), строгий уровень проверки подлинности банкнот (**Строгий**), остальные виды детекции игнорируются.

УФ-просвет – режим контроля ультрафиолетовой люминесценции на просвет.

При включенном контроле () в процессе пересчёта банкнот, если будет обнаружена банкнота с повышенной УФ люминесценцией (например, подделка, напечатанная на обычной бумаге), банкнота направлена в карман отбраковки (причины отбраковки доступны в подменю «ОТЧЁТ»).

ПЛОТНОСТЬ – контроль оптической плотности банкноты. При включенном контроле () в процессе пересчёта банкнот, если будет обнаружена слишком темная банкнота (две слипшиеся между собой банкноты) или слишком прозрачная банкнота, то она будет направлена в карман отбраковки (причины отбраковки доступны в подменю «ОТЧЁТ»).

МАГНИТ – контроль магнитных меток. При включенном контроле () в процессе пересчёта банкнот, если будет обнаружена банкнота без магнитных меток, банкнота будет направлена в карман отбраковки (причины отбраковки доступны в подменю «ОТЧЁТ»).

УФ-отр – режим контроля ультрафиолетовой люминесценции на отражение.

При включенном контроле () в процессе пересчёта банкнот, если будет обнаружена банкнота с повышенной УФ люминесценцией (например, подделка, напечатанная на обычной бумаге), банкнота будет направлена в карман отбраковки (причины отбраковки доступны в подменю «ОТЧЁТ»).

Строгий – строгий уровень проверки подлинности банкнот.

При нормальном уровне проверяются основные признаки подлинности банкноты, при строгом () – основные и дополнительные признаки, если таковые существуют для банкнот пересчитываемой валюты.

ВАЖНО: При установке строгого уровня проверки повышается степень контроля подлинности банкнот, но может возрасти количество банкнот отправленных в карман отбраковки, с выдачей сообщения «**подозрительная**».

Примечание: Не рекомендуется отключать строгий уровень проверки банкнот, если подлинность пересчитываемых банкнот не известна.



Рис. 17

СКОРОСТЬ СЧЁТА

Позволяет пользователю выбрать любую из четырех **возможных скоростей счёта (600, 900, 1200, 1500)**, выраженных в банкнотах в минуту.

Индикатор напротив выбранной скорости **подсвечивается синим цветом**.

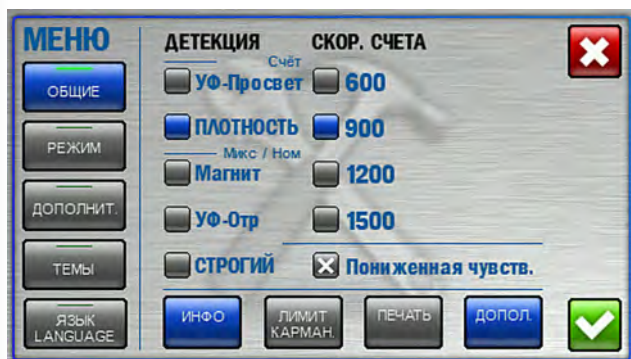
При пересчёте ветхих банкнот **рекомендуется устанавливать меньшие значения скорости (600, 900)**.

Внимание! При включенном режиме контроля УФ-люминесценции на отражение (**УФ-Отр**) доступны только две скорости счёта - 600 и 900 бн/минуту.

Пониженная чувствительность

По умолчанию режим выключен **Пониженная чувств.**.

Режим пониженной чувствительности (**Пониженная чувств.**) предназначен для использования на старых аппаратных версиях счётчика.

ИНФО

Содержит информацию об идентификаторе устройства (UIN), версиях программного обеспечения (ПО), поддерживаемых языках, поддерживаемых валютах, версии базы валют (см. Рис.18, Рис. 19). Для просмотра находящегося **ниже** текста необходимо провести по экрану **«снизу-вверх»**, находящегося **выше** - **«сверху-вниз»**.



Рис. 18



Рис. 19

ЛИМИТ КАРМАНОВ

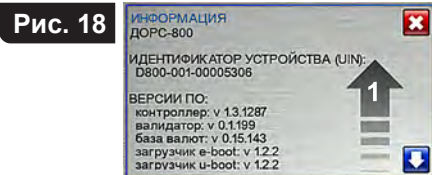
При нажатии клавиши «

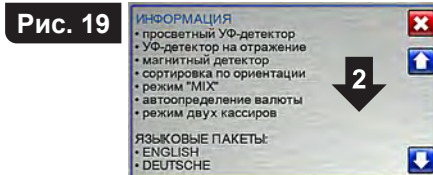

Рис. 20

Лимит приемного кармана – максимальное количество банкнот, которое может быть уложено в приемный карман. Лимит имеет два значения **100 и 200** банкнот, при достижении выбранного значения счётчик останавливается и возобновит работу после изъятия банкнот из приемного кармана (и нажатия клавиши «I или II» в режиме ручного старта).

Выбранное значение лимита приемного кармана подсвечено синим цветом. Для изменения достаточно нажать на требуемое значение (**подсветится синим цветом**).

Карман отбраковки имеет настраиваемое значение лимита. При достижении указанного лимита счётчик остановится и возобновит работу после изъятия банкнот из кармана отбраковки (и нажатия клавиши «I или II» в режиме ручного старта). По умолчанию лимит кармана отбраковки 50 банкнот. Пользователю доступно изменение лимита кармана отбраковки в пределах от 25 до 100 банкнот. Для изменения установленного лимита переместите ползунок до требуемого значения.

Ползунок перемещается с шагом 5 банкнот.

Внимание! При пересчёте изношенных банкнот не рекомендуется установка лимита кармана отбраковки более 50, так как это может привести к неровной укладке или смятию банкнот.

Примечание: обращаем внимание, что в карман отбраковки попадают все банкноты не соответствующие критериям счёта, в том числе имеющие надрывы и иные механические повреждения. Для предотвращения повреждения банкнот не рекомендуется завышать значения лимита кармана отбраковки.

ПЕЧАТЬ

При нажатии клавиши , открывается подменю «**Метод вывода информации**» (см. Рис. 21).

Подменю позволяет выбрать внешнее устройство для вывода информации:

- **ЧЕК-ТВ** – система видеонаблюдения (**ССТV**).
- **ПРИНТЕР (АВТО)** – автоматический вывод информации на принтер.
- **ПРИНТЕР (РУЧ)** – вывод информации на принтер при нажатии клавиши (см. поз. 6 Рис. 13).

Внимание! Система видеонаблюдения и принтер используют один и тот же разъем (см. поз. 15 Рис. 2) и интерфейс обмена. В связи с этим не рекомендуется выбирать внешнее устройство индикации не соответствующее подключенному устройству, т.к. это может привести к неправильной работе этого устройства.

- **DORS 85** – вывод информации на универсальный выносной дисплей **DORS 85**.
- **DORS 90** – вывод информации на универсальный выносной дисплей **DORS 90**.
- **Скорость соединения** – позволяет выбрать скорость COM-порта счётчика. При подключении внешнего устройства индикации, скорости COM-портов счётчика и внешнего устройства должны быть равны.

Клавиша **ТЕСТ ЧЕК** позволяет вывести тестовую информацию на устройство внешней индикации. В случае правильного выбора устройства внешней индикации и скорости соединения, на внешнее устройство будет выдано сообщение об успешных настройках конфигурации (сообщение на экране CCTV или чек на принтере).



Рис. 21

2 Подменю «РЕЖИМ»

Сумма

Позволяет выбрать оптимальный для пользователя режим суммирования. Индикатор напротив выбранного режима подсвечивается синим цветом.

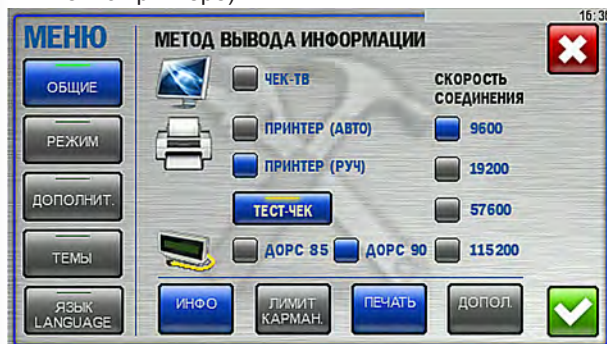
Внимание! Переключение / выбор режимов осуществляется в меню (см. Рис. 22).

- 22). Включение или выключение режима суммирования – клавишей «Сумма» (см. Рис. 13, п. 9 раздела «Функциональные клавиши»).

Сумма 1

При включенной клавише **Сумма 1** во время просчёта банкнот отображается прогресс пересчёта текущей пачки. После завершения счёта (банкноты в приемном кармане) кратковременно показывается результат счёта текущей пачки, а затем – общий результат счёта в режиме суммирования.

При изъятии банкнот из обоих карманов (подающий и приемный) сумма сохраняется, при продолжении счёта продолжается наращивание суммы.

Сумма 2

При включенной клавише **Сумма 2** во время просчёта банкнот отображается прогресс пересчёта текущей пачки. После завершения счёта (банкноты в приемном кармане) показывается результат счёта текущей пачки, после изъятия банкнот из приемного кармана – общий результат счёта в режиме суммирования.

При продолжении просчёта банкнот отображается прогресс пересчёта текущей пачки. При изъятии банкнот из обоих карманов (подающий и приемный) сумма сохраняется, при продолжении счёта продолжается наращивание суммы.

Сумма 3

При включенной клавише **Сумма 3** во время просчёта банкнот отображается прогресс пересчёта текущей пачки. После завершения счёта (банкноты в приёмном кармане) показывается общий результат счёта в режиме суммирования, после изъятия банкнот из приемного кармана – также общий результат счёта в режиме суммирования. При освобождении обоих карманов (приемного и подающего) после начала нового пересчёта результат обнуляется, и суммирование начинается заново.

ВНИМАНИЕ!

Если в процессе счёта (при включенном режиме суммирования или не пустом приемном кармане) были изменены параметры, влияющие на результат счёта (например: режим суммирования, размер фасуемой пачки, валюта и т.п.), то на экране появится мигающее предупреждение об утере данных текущего пересчёта (текущей пачки или суммы). Для вступления изменений в силу необходимо закрыть открытое окно настройки с подтверждением и извлечь банкноты из всех карманов счётчика.

Для отмены изменений – выбрать прежний режим работы.

ПРОДОЛЖЕНИЕ СЧЁТА

Продолжение счёта – это режим пересчёта банкнот, который позволяет кассиру видеть на дисплее сумму пересчёта до тех пор, пока в подающем кармане есть банкноты. При опустошении подающего кармана следующий пересчёт начнется с нуля, а не с суммы предыдущего пересчёта. Для включения / выключения режима активируйте / деактивируйте клавишу «Продолжение счёта» (см. Рис. 22).

СБРОС ПЕРЕСЧЁТА

Сброс пересчёта – это функция, которая предоставляет оператору выбор прибавить или сбросить новую сумму пересчёта к зафиксированной сумме при достижении следующих условий:

- Включено суммирование пересчёта в режимах **Сумма 1** или **Сумма 2**.
- В процессе пересчёта была достигнута некая зафиксированная сумма, после которой были опустошены оба кармана (подающий и приемный).
- В процессе накопления новой суммы банкнот возникла ошибка, требующая вмешательства оператора (устранение замятия банкнот, изъятие банкнот из всех карманов и т.п.).

После возникновения и устранения ошибки на экране появится сообщение предлагающее прибавить или сбросить новую сумму пересчитанных банкнот (если она была до возникновения ошибки) к зафиксированной сумме.

Для включения/выключения режима активируйте/деактивируйте клавишу «Сброс пересчёта» (см. Рис. 22).

Примечание: Функция недоступна для режима «MULTI».

ПРОВЕРКА НОМИНАЛА

Режим предназначен для проверки принадлежности пересчитываемой пачки банкнот к одному номиналу (проверка пересортицы), с суммированием пересчитываемых пачек разного номинала. Для активации режима выберите **ПРОВЕРКА НОМИНАЛА** см. Рис. 22, установите режим «НОМ» при включенном суммировании (СУММ).

При пересчёте пачка другого номинала не отображается и результат пересчёта добавляется к уже имеющемуся, даже если номинал другой.

Заданный номинал определяется по первой банкноте в пачке.

Примечание: Работа функции доступна только для автоматического определения номинала банкнот.

Рис. 22

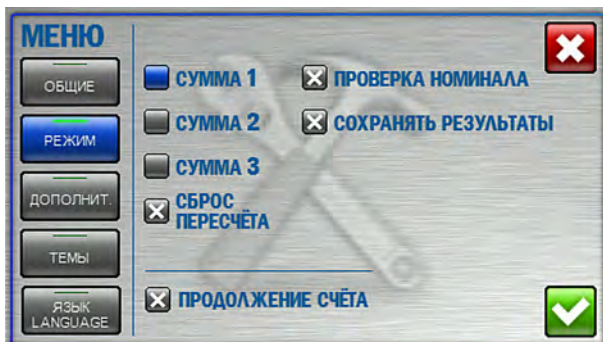

СОХРАНЯТЬ РЕЗУЛЬТАТЫ

Позволяет настроить доступ к результатам пересчёта через WEB-интерфейс прибора (только для приборов с модулем Ethernet, см. поз. 19 Рис. 2). Этот режим включает формирование файлов с результатами пересчётов банкнот и разрешает доступ к ним через WEB-интерфейс прибора.

Максимально могут быть сохранены данные о 10 пересчётах банкнот (данные сохраняются до их очистки из памяти или до выключения питания). После каждого пересчёта появляется информационное сообщение – «Пожалуйста, дождитесь завершения операции. Фиксация результатов чтения серийных номеров».

После заполнения памяти счётчика будет выведено сообщение о необходимости очистки памяти. Если счётчик будет подключен к персональному компьютеру, то передача данных будет осуществляться в автоматическом режиме, при этом будет осуществляться очистка памяти счётчика, соответственно не будет её переполнения.

Для включения/выключения режима активируйте/деактивируйте клавишу «Сохранять результаты» (см. Рис. 22).

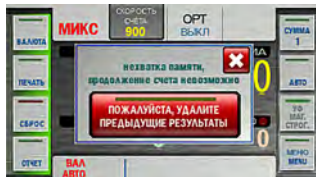

3 Подменю «ДОПОЛНИТ.»

Содержит настройки яркости экрана, громкости звука, выбор расширенных режимов визуализации, клавишу сброса к заводским настройкам (см. Рис. 23).

Рис. 23



Расширенный режим визуализации.

В счётчике реализовано три режима визуализации отображаемой информации (см. Рис. 23).

1 – Стандартный режим (установлен по умолчанию) (см. Рис. 13, Рис. 23 п. 1).

2 – Расширенный режим. Включение расширенного режима визуализации (см. Рис. 23 п. 2) позволяет убрать клавиши быстрого доступа с боковых сторон дисплея и увеличить шрифт для значений количества и суммы просчитанных банкнот и количества отбракованных банкнот (см. Рис. 24).

Доступ в меню осуществляется нажатием клавиши

Вызов клавиш быстрого доступа в боковых сторонах дисплея осуществляется однократным нажатием в среднюю область дисплея, повторное нажатие вновь скрывает клавиши.

Рис. 24

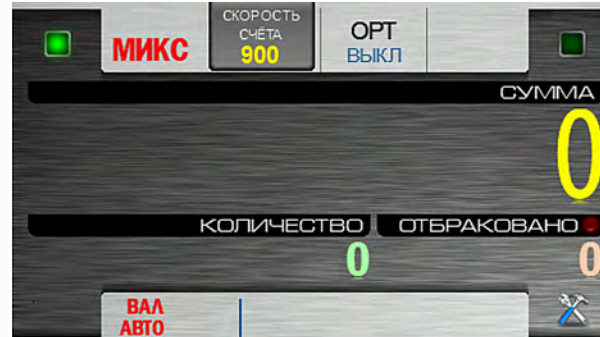

3 – Упрощенный режим. Включение упрощенного режима визуализации (см. Рис. 23 п. 3) позволяет максимально увеличить шрифт для значений количества и суммы просчитанных банкнот, количества отбракованных банкнот и пересчитываемой валюты (см. Рис. 25).

Рис. 25



При этом на экране доступны лишь три функциональные клавиши:

– доступ в меню; – вывод информации на принтер; – выход из упрощенного режима визуализации в стандартный.

Режимы расширенной и упрощенной визуализации рекомендуется использовать для уменьшения утомляемости глаз при длительной монотонной работе со счётчиком, а также в случаях, когда не требуется частой смены настроек и режимов работы.

Настройка громкости звука

Настройка громкости производится перемещением ползунка от минимального (MIN) до максимального (MAX) значений (см. Рис. 23).
Примечание – при установке ползунка в крайнее левое положение (MIN) звук отключается.

Настройка яркости экрана

Настройка яркости экрана производится перемещением ползунка от минимального (MIN) до максимального (MAX) значений (см. Рис. 23).

Сброс к заводским настройкам

При нажатии клавиши **ОБЩИЙ СБРОС** происходит сброс всех настроек текущего пользователя к заводским настройкам (см. п. 2 подраздела «Порядок работы»). Для исключения случайного сброса настроек предусмотрено подтверждение (см. Рис. 44).

Внимание – сброс настроек производится только для текущего пользователя, при этом настройки другого пользователя сохраняются неизменными.

4 Подменю «ВЫБОР ТЕМЫ»

Позволяет выбрать одну из предустановленных тем визуализации интерфейса (если предусмотрено вариантом исполнения Вашего счётчика). **Индикатором выбора темы служит изменение цвета прямоугольника напротив выбранной темы** (см. Рис. 26).

Рис. 26

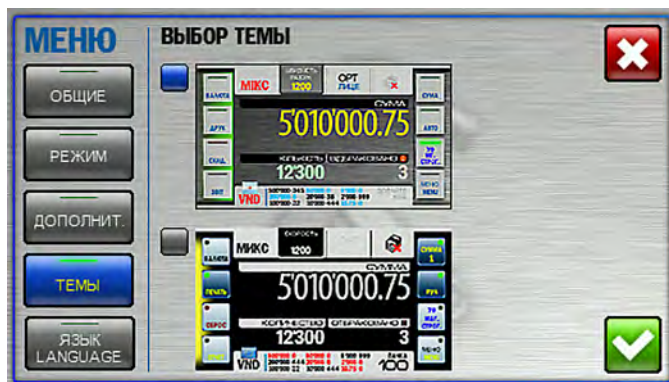

5 Подменю «ЯЗЫК»

Позволяет выбрать любой из предустановленных языков интерфейса. Для выбора нужного языка интерфейса нажмите на соответствующее название языка. **Индикатором выбора языка служит изменение цвета прямоугольника напротив языка с серого на синий** (см. Рис. 27).

Доступность языков зависит от Варианта исполнения Вашего счётчика.



Рис. 27

ФУНКЦИОНАЛЬНЫЕ КЛАВИШИ

1 Клавиши I и II (СТАРТ, ВЫБОР ПРОФИЛЯ ПОЛЬЗОВАТЕЛЯ, ВЫБОР ПОЛЬЗОВАТЕЛЯ)

1.1 В счётчике предусмотрена возможность сохранения двух разных рабочих профилей с уникальными настройками.

Переключение профилей производится нажатием клавиш «I» и «II» (см. Рис. 3 поз. 1).

Профили могут использоваться как одним пользователем, так и двумя пользователями, для работы в режиме «Двух кассиров».

У каждого пользователя есть возможность устанавливать любые настройки и режимы пересчёта с учетом решаемых задач и личных предпочтений.

Индикация выбранного профиля зависит от режима визуализации на главном экране.

При стандартном виде главного экрана, **функциональные клавиши рядом с клавишей активного пользователя подсвечены зеленым цветом**. Ниже на рисунках представлен внешний вид панели управления для разных пользователей **Рис. 28 – пользователь 1 (I), Рис. 29 – пользователь 2 (II)**.

Зеленая подсветка под клавишами Пользователь «I»



Рис. 28

Зеленая подсветка под клавишами Пользователь «II»

Рис. 29

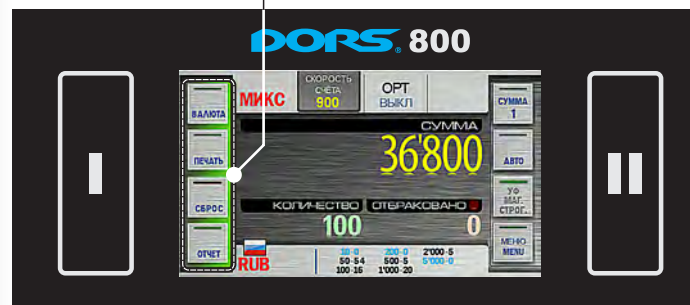
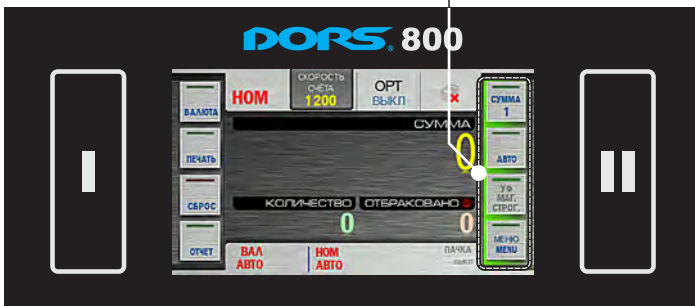

Расширенный режим

В расширенном режиме визуализации рядом с клавишей активного пользователя подсвечиваются индикаторы в верхних углах дисплея.

Далее на рисунках представлен внешний вид панели управления для разных пользователей. **Рис. 30 – пользователь 1 (I)**, **Рис. 31 – пользователь 2 (II)**.

Зеленый индикатор пользователя «I»

Рис. 30



Рис. 31



Зеленый индикатор пользователя «II»

1.2 Клавиши «I» или «II» используются для старта счёта банкнот в режиме ручного старта. Старт осуществляется нажатием на ту кнопку, пользователь (профиль пользователя) которой в текущий момент является активным.

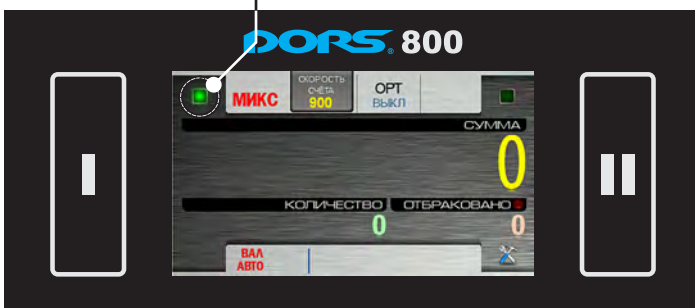
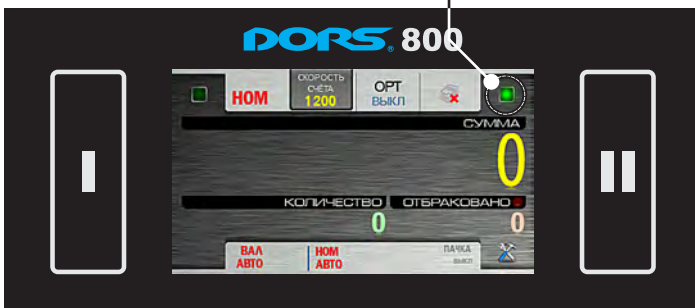
2 Клавиша/индикатор режима пересчёта

Счётчик может осуществлять пересчёт банкнот в четырёх режимах:

«СЧЁТ», «МИКС», «MULTI» и «НОМ». Выбор режима осуществляется последовательным нажатием клавиши с названием режима. Клавиша является одновременно индикатором выбранного режима работы.

2.1 «СЧЁТ» - режим простого пересчёта. Режим позволяет пересчитывать банкноты без определения номинала, на дисплей выводится количество пересчитанных и отбракованных³ банкнот (см.Рис. 32).

Рис. 32



2.2 «МИКС» - режим пересчёта смеси банкнот различных номиналов, относящихся к одной валюте, с проверкой подлинности, определением общей суммы и количества пересчитанных банкнот и их суммы по каждому номиналу. На дисплей выводится общая сумма пересчитанных банкнот, их количество и количество отбракованных банкнот (см.Рис. 33).

Рис. 33



Зона нажатия для перехода в отчёт по пересчитанным банкнотам

Номинал, количество и сумма по номиналу доступны при нажатии клавиши «ОТЧЁТ» (подменю «отчёт по пачке» см.Рис. 34), а также при нажатии на количество пересчитанных банкнот или на три последние цифры суммы (см. Рис. 33).

³ Количество отбракованных банкнот приводится для справки и может не совпадать с реальным количеством банкнот, помещенных в карман отбраковки.

Более подробно о подменю «ОТЧЁТ» см. подраздел «Функциональные клавиши» (Клавиша «ОТЧЁТ»).

Рис. 34

ОТЧЕТ	НОМИНАЛ	КОЛ-ВО	СУММА
СУМ. ВЫКЛ	50 RUB	54	2'700
ОТЧЕТ ПО ПАКЕ	100 RUB	24	2'400
	500 RUB	8	4'000
	1'000 RUB	9	9'000
	5'000 RUB	5	25'000
	ИТОГО	100	43'100

Рис. 35а

ОТЧЕТ	НОМИНАЛ	КОЛ-ВО	СУММА
СУМ. ВЫКЛ	5 EUR	4	20
ОТЧЕТ ПО ПАКЕ	10 EUR	7	70
	20 EUR	5	100
	50 EUR	10	500
	100 EUR	3	300
	ИТОГО	29	990

Рис. 35б

ОТЧЕТ	НОМИНАЛ	КОЛ-ВО	СУММА
СУМ. ВЫКЛ	5 EUR	4	20
ОТЧЕТ ПО ПАКЕ	10 EUR	7	70
	20 EUR	5	100
	50 EUR	10	500
	100 EUR	3	300
	ИТОГО	29	990
	50 RUB	30	1'500
	ИТОГО	30	1'500
	1 USD	23	23
	2 USD	7	14
	5 USD	33	165

2.3 «MULTI» - режим пересчёта смеси банкнот различных валют и номиналов, с проверкой подлинности, определением количества и суммы пересчитанных банкнот по каждому номиналу каждой валюты. Для пересчёта доступны валюты, выбранные для автоопределения (от одной до пяти, см. Клавиша «Валюта» Стр. 26).

На дисплей выводится количество и сумма пересчитанных банкнот по каждой валюте, а также количество отбракованных банкнот (см. Рис. 35).

Для перехода в отчёт по валюте нажмите зону флага или название валюты (см. Рис. 35а).

Номинал, количество и сумма по номиналу всех пересчитанных банкнот доступны при нажатии клавиши «ОТЧЁТ» (подменю «отчёт по пачке» см. Рис. 35б).

2.4 «НОМ» - режим пересчёта банкнот с проверкой подлинности, определением общей суммы и количества пересчитанных банкнот и их принадлежности к определённому номиналу и эмиссии. Определение эмиссии и номинала банкноты производится по первой считанной банкноте в пачке. Имеется возможность задать номинал банкноты вручную (более подробно функция описана в подменю «ВАЛЮТА»).

На дисплей выводится общая сумма пересчитанных банкнот, их количество и количество отбракованных банкнот (см. Рис. 36).

Рис. 35

ВАЛЮТА	КОЛ-ВО	СУММА
CNY	0	0
EUR	29	990
GBP	0	0
RUB	30	1'500
USD	124	4'242

Зона нажатия для перехода в отчёт по валюте

Количество

Сумма

Рис. 36

ВАЛЮТА	КОЛ-ВО	СУММА
RUB	20	1'000

Зона нажатия для перехода в отчёт по пересчитанным банкнотам

Номинал, количество и сумма по номиналу доступны при нажатии клавиши «ОТЧЁТ» (подменю «отчёт по пачке» см. Рис. 37), а также при нажатии на количество пересчитанных банкнот или на три последние цифры суммы (см. Рис. 36).

Рис. 37



3 Клавиша «ВАЛЮТА»

3.1 При нажатии клавиши «ВАЛЮТА» вызывается одноименное подменю (см. Рис. 38), позволяющее выбрать тип пересчитываемой валюты (типы и количество поддерживаемых валют зависит от исполнения счётчика), а так же задать номинал. Выбор валюты доступен только для режимов «МИКС», «MULTI» и «НОМ», выбор номинала доступен только для режима «НОМ». По умолчанию установлен автоматический режим определения валюты по первой банкноте в пачке (см. Рис. 38).

В нижнем левом углу дисплея расположен список валют — («АВТО-валюты») разрешенных для автоопределения по первой банкноте в пачке (если выбрано больше одной валюты).

На рисунке 38 обозначены:

A – Количество валют разрешенных для автоопределения по первой банкноте в пачке (выбрано пользователем). Для удаления любой из валют достаточно нажать на её название в списке авто-валют.

B – Максимально возможное количество валют доступных для автоопределения по первой банкноте в пачке (зависит от исполнения счётчика). Если пользователь попытается превысить указанное количество, то в верхней части дисплея появится мигающее сообщение о невозможности данной операции.

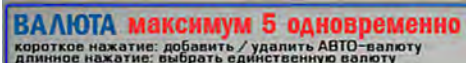

C – Общее количество валют, содержащихся в энергонезависимой памяти счётчика (зависит от исполнения счётчика).

В средней части дисплея доступен список валют с названиями. Если общее количество валют больше 8 ($C > 8$), то список валют можно перелистывать клавишами .

Для добавления любой из валют в список валют, разрешенных для автоопределения по первой банкноте в пачке (**A**), достаточно

нажать на квадратик напротив названия валюты (или на название валюты) Изменение цвета квадрата служит подтверждением выбора (в данном примере цвет изменится с серого на синий).

Повторное нажатие удалит валюту из списка.

Долгое нажатие на название валюты (не менее одной секунды) позволяет выбрать единственную валюту.

Примечание - если выбрана только одна валюта, то её название появится в верхней части дисплея (см. Рис. 39), так же на главном экране надпись сменится названием выбранной валюты (см. Рис. 40, в данном примере доллары США).

Рис. 38



Рис. 39



Рис. 41

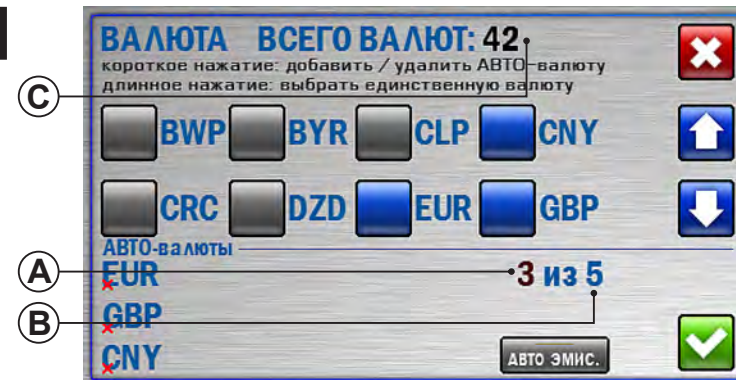

Рис. 40

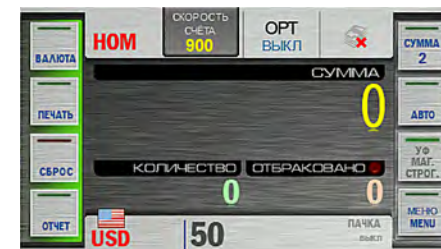

3.2 В режиме «НОМ» есть возможность сортировки банкнот выбранной валюты с заданным вручную значением номинала.

Для этого необходимо выбрать одну валюту, при этом в нижней левой части дисплея список авто-валют сменится на все возможные номиналы выбранной валюты (см. Рис. 39).

По умолчанию активны все номиналы выбранной валюты, т.е. определение номинала производится по первой считанной банкноте в пачке, при этом окошки напротив значений номиналов подсвечены синим⁴ цветом. Если требуется, чтобы в приемный карман попадали банкноты только определенного номинала (остальные номиналы будут отправлены в карман отбраковки), нажмите на значение требуемого номинала, при этом окошко напротив выбранного значения останется синего цвета, а остальные окошки станут серыми (см. Рис. 41). Для удобства пользователя выбранное значение номинала в режиме «НОМ» выведено на главный экран рядом с выбранной валютой (см. Рис. 40). Для возврата к автоматическому определению номинала нажмите клавишу **АВТО НОМ.**, расположенную напротив значений номиналов (см. Рис. 39).

3.3 Для сортировки банкнот по эмиссии активируйте кнопку **АВТО ЭМИС.** в меню «Валюта» (при включенном режиме клавиша подсвечена синим цветом) (см. Рис. 38). Сортировка по эмиссии доступна только для режимов «НОМ» и «МИКС».

При работе в режиме «НОМ» в приемный карман будут направлены банкноты одной валюты и номинала, соответствующие эмиссии первой просчитанной банкноты (эмиссия определяется годом выпуска или признаком отнесения банкноты к **СТАРОЙ**, **НОВОЙ** или **ОЧЕНЬ НОВОЙ** эмиссии, в зависимости от настроек, запрограммированных для конкретной валюты).

При работе в режиме «МИКС» в приемный карман будут направлены банкноты одной валюты и всех номиналов, соответствующих эмиссии первой просчитанной банкноты (разделение по эмиссиям в этом режиме производится только по признаку **СТАРАЯ**, **НОВАЯ** или **ОЧЕНЬ НОВАЯ** эмиссия).

ВНИМАНИЕ! Реализация сортировки по признакам эмиссии (**СТАРАЯ**, **НОВАЯ** или **ОЧЕНЬ НОВАЯ**) доступна не для всех валют и номиналов.

Эмиссия просчитанных банкнот отображается на главном экране рядом с названием валюты (см. Рис. 42).



Рис. 42

⁴ Цвет окон может отличаться в зависимости от выбранной темы.

3.4 Особые валюты.

В зависимости от исполнения Вашего счётчика, в энергонезависимой памяти счётчика могут содержаться особые валюты.

Особая валюта – это валюта, оптические свойства которой отличаются от остальных валют и она не может участвовать в автоопределении совместно с другими валютами. Если выбрана особая валюта, то добавить другие валюты в список авто-валют невозможно. Отказ от выбранной особой валюты производится выбором любой другой валюты. В списке валют такая валюта выделена другим цветом (в данном примере желтым, см. Рис. 43).



Рис. 43

Индикатор выбранной валюты (или режима **АВТО**) расположен в нижнем левом углу главного экрана (см. Рис. 33, Рис. 40).

Индикатор так же является клавишей быстрого доступа к подменю «ВАЛЮТА» (например, если выбран расширенный режим визуализации). В режиме «МИКС» правее индикатора валюты расположены номиналы и количество просчитанных банкнот, черным цветом подсвечиваются те номиналы, которые были обнаружены в процессе счёта (см. Рис. 33).

4 Клавиша «ПЕЧАТЬ»

Клавиша **ПЕЧАТЬ** позволяет выводить на принтер результаты счёта, если к счётчику подключен принтер и в настройках печати (см. Рис. 21 клавиша «Печать» в подменю «Общие настройки») выбран ручной вывод информации на принтер **ПРИНТЕР (РУЧ)**.

5 Клавиша «СБРОС»

Клавиша **СБРОС** предназначена для сброса показаний счёта приемного кармана после его очистки (карман отбраковки так же должен быть пустым). Для исключения случайного сброса показаний предусмотрено подтверждение (см. Рис. 44).



Рис. 44

Внимание!
Функция подтверждения сброса может быть выключена в Вашей версии счётчика.

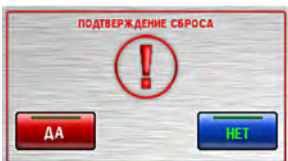

6 Клавиша «ОТЧЁТ»

При нажатии клавиши «ОТЧЁТ» вызывается одноименное подменю (см. Рис. 45), позволяющее просмотреть информацию о просчитанных и отбракованных банкнотах.

Рис. 45

ОТЧЕТ	НОМИНАЛ	КОЛ-ВО	СУММА
СУМ. ВЪКЛ.	50 RUB	15	750
ОТЧЕТ ПО ПАКЕ	100 RUB	37	3700
	500 RUB	4	2000
	1000 RUB	40	40000
	2000 RUB	4	8000
ИТОГО		100	54450

Отчёт по просчитанным банкнотам доступен в двух вариантах:

- Отчёт по пачке  ;
- Отчёт по сессии .

В обоих вариантах доступны графы «номинал», «количество», «сумма».

Номинал – в этой графе отображаются все номиналы просчитанных банкнот.

Примечание: В зависимости от исполнения Вашего счётчика, рядом с названием валюты может отображаться эмиссия просчитанных банкнот (см. Рис. 46).

Рис. 46

ОТЧЕТ	НОМИНАЛ	КОЛ-ВО	СУММА
СУМ. ВЪКЛ.	1 USD vNew	23	23
ОТЧЕТ ПО ПАКЕ	2 USD vNew	7	14
	5 USD Old	4	20
	5 USD New	14	70
	5 USD vNew	15	75
	10 USD New	6	60
	10 USD vNew	6	60
	20 USD vNew	11	220
	50 USD vNew	2	100
	100 USD New	13	1300
	100 USD vNew	23	2300

Количество – в этой графе отображается количество просчитанных банкнот соответствующего номинала.

Сумма – общая сумма по каждому номиналу.

Итого – общее количество и сумма просчитанных банкнот.

Отчёт по пачке (см. Рис. 45) – отображает все просчитанные банкноты, попавшие в приёмный карман за последний пересчёт (с момента начала счёта до момента остановки).

В случае, если включен режим суммирования , то отчёт по пачке будет отображаться по всей сумме просчитанных в этом режиме банкнот.

Отчёт по сессии (см. Рис. 47) – отображает все просчитанные банкноты с момента включения счётчика (см. п. 2 подраздела Порядок работы).



Клавиша  осуществляет сброс отчётов. Для исключения случайного сброса показаний предусмотрено подтверждение (см. Рис. 45).

Клавиша  осуществляет выход из подменю.

Рис. 47

ОТЧЕТ	НОМИНАЛ	КОЛ-ВО	СУММА
СУМ. ВЪКЛ.	50 RUB	398	19900
ОТЧЕТ ПО СЕССИИ	100 RUB	45	4500
	500 RUB	5	2500
	1000 RUB	50	50000
	2000 RUB	5	10000
ИТОГО		503	86900

Отчёт по отбракованным банкнотам доступен в двух вариантах:

- Отчёт по карману отбраковки  ;
- Расширенный отчёт по карману отбраковки .

Отчёт по карману отбраковки (см. Рис. 48) – содержит возможные причины отбраковки и количество банкнот, отклоненных по этим причинам.

«Не соответствуют критериям счёта» – банкноты не соответствуют выбранным установкам и режимам работы (например, смесь банкнот различного номинала просчитана в режиме «НОМ», несоответствие типа валюты и номинала).

«Механические ошибки» – банкноты отбракованы по причине перекоса банкнот в тракте, что сделало невозможным их корректное распознавание.

«Подозрительные банкноты» – банкнота не соответствует основным признакам заданной валюты.

Рис. 48

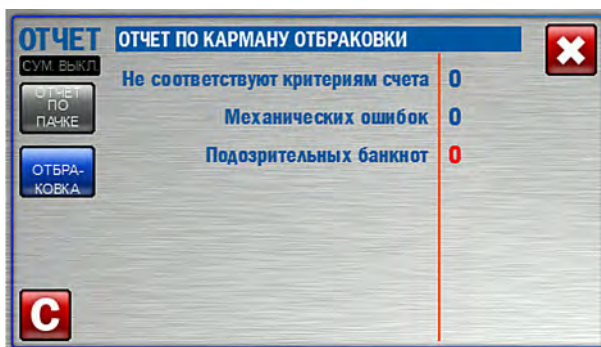

Расширенный отчёт по карману отбраковки (см. Рис. 49)

– содержит конкретные причины отбраковки банкнот и номера этих банкнот.

Номер – номер банкноты в кармане отбраковки (номер может не соответствовать реальному положению банкноты при некоторых ошибках (сдвоенность, интервал и т.д.).

Причина отбраковки – указывается ошибка, из-за которой банкнота была отбракована (см. Таблица 1). Справа от причины отбраковки указан номер этой банкноты в исходной пачке банкнот (приводится для справки).

Клавиша **С** осуществляет сброс отчётов. Для исключения случайного сброса показаний предусмотрено подтверждение (см. Рис. 44).

Рис. 49



Таблица 1

Причина отбраковки	Описание	Действия оператора
Подозрительная	Определена валюта и номинал банкноты, но её подлинность не подтверждается.	Удалите банкноту. Просчитайте второй раз, в случае повторной отбраковки проверьте подлинность банкноты другими средствами.
Нераспознана	Банкнота не соответствует основным признакам валют, содержащихся в энергонезависимой памяти счётчика, то есть не может быть определена валюта и номинал банкноты.	Удалите банкноту. Просчитайте второй раз, в случае повторной отбраковки проверьте подлинность банкноты другими средствами.
Валюта (X Y) Где, X – валюта, Y – номинал.	В режимах «НОМ» и «МИКС» валюта банкноты не соответствует заданной.	Удалите банкноту.
Номинал (X Y) Где, X – валюта, Y – номинал.	В режиме «НОМ» номинал банкноты не соответствует заданному.	Удалите банкноту.
Ориентация	Ориентация банкноты не соответствует заданной.	Поместите банкноту в подающий карман в соответствии с заданной ориентацией.
Малый интервал в тракте	Непрерывная цепочка банкнот в тракте (слишком длинные банкноты, слишком короткий интервал между банкнотами).	Удалите слипшиеся банкноты. Настройте зазор механизма подачи банкнот («←» - уменьшение зазора) для работы с более тонкими банкнотами. Необходимый зазор обеспечивается вращением винта 1 (Рис. 1) по часовой стрелке.
Малый интервал в слистывателе	Непрерывная цепочка банкнот между разделительными и подающими роликами (слишком длинные банкноты, слишком короткий интервал между банкнотами).	Удалите слипшиеся банкноты. Настройте зазор механизма подачи банкнот («←» - уменьшение зазора) для работы с более тонкими банкнотами. Необходимый зазор обеспечивается вращением винта 1 (Рис. 1) по часовой стрелке.
Сдвоенность: плотная	Обнаружена сдвоенная или очень темная банкнота.	Удалите подозрительную банкноту. При необходимости настройте зазор механизма подачи банкнот («←» - уменьшение зазора) для работы с более тонкими банкнотами. Необходимый зазор обеспечивается вращением винта 1 (Рис. 1) по часовой стрелке.

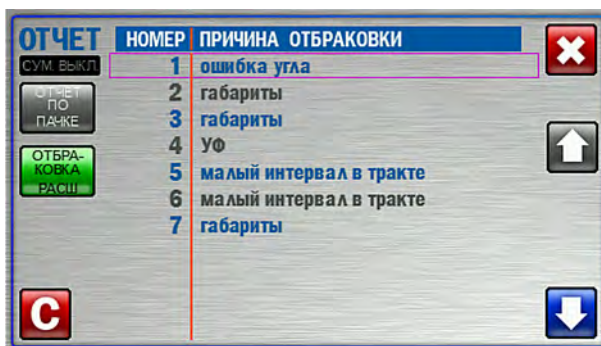

Таблица 1

Причина отбраковки	Описание	Действия оператора
Сдвоенность: прозрачная	Обнаружена слишком прозрачная банкнота.	Удалите подозрительную банкноту.
Габариты	Банкнота отличается по длинной стороне более чем на 20 мм или по короткой стороне более чем на 10% от средних размеров первых пяти банкнот просчитанных в пачке.	Удалите банкноту. При необходимости настройте зазор механизма подачи банкнот в соответствии с п. 3 раздела «Порядок работы».
Ошибка угла	Угол перекоса банкноты больше 14°.	Установите направляющие по длинной части банкнот. При необходимости настройте зазор механизма подачи банкнот («+» - увеличение зазора) для работы с более толстыми банкнотами. Необходимый зазор обеспечивается вращением винта 1 (Рис. 1) против часовой стрелки.
УФ на просвет УФ на отражение	Обнаружена банкнота с повышенным уровнем УФ люминесценции при включенных режимах УФ-Просвет и/или УФ-Отр.	Удалите подозрительную банкноту, произведите пересчёт заново. Если УФ люминесценция является отличительным признаком этого типа банкнот, то выключите проверку УФ-Просвет и/или УФ-Отр.
Магнит	Обнаружена банкнота с несоответствием карты магнитных меток.	Удалите подозрительную банкноту, произведите пересчёт заново.
Ошибка сканирования	Ошибка сканирования банкноты.	Поместите банкноту в подающий карман и произведите пересчёт заново.
Длинная	Размеры банкноты превысили 120 мм по узкой (например, банкнота прошла с сильным перекосом, банкноты слиплись в непрерывную цепочку).	Поместите банкноту в подающий карман и произведите пересчёт заново. При необходимости настройте зазор механизма подачи банкнот.
Ошибка сортировки	Ошибка слистывания банкноты.	Поместите банкноту в подающий карман и произведите пересчёт заново.

Таблица 1

Причина отбраковки	Описание	Действия оператора
Лишняя банкнота	Слистано больше банкнот чем требуется установленным режимом (фасовка, лимит приемного кармана).	Поместите банкноту в подающий карман и произведите пересчёт заново.

7 Клавиша «СУММА»

Нажатие на клавишу «СУММА» (см. Рис. 13) включает  или выключает  режим суммирования. Режим суммирования предназначен для суммирования количества пересчитываемых банкнот по номиналам и их общей суммы, при этом вновь посчитанное количество будет прибавляться к посчитанному ранее. Для сброса показаний суммирования необходимо нажать клавишу «СБРОС».



Обращаем внимание, что в процессе пересчёта и по его завершении на экран выводятся показания количества и суммы (для режимов «НОМ» и «МИКС») в соответствии с выбранным режимом суммирования.

8 Клавиша «АВТО/РУЧ»

Клавиша «АВТО/РУЧ» (см. Рис. 13) устанавливает счётчик в режим ручного или автоматического старта.

Клавиша имеет два состояния:  – режим автоматического старта и  – режим ручного старта.

Режим автоматического старта – счётчик начинает счёт автоматически при помещении банкнот в подающий карман.

Режим ручного старта – счётчик начинает счёт после нажатия клавиш  или , в зависимости от выбранного профиля пользователя.

9 Клавиша «УФ-Маг-Строг \ УФ-Плот»

Клавиша «ДЕТЕКЦИЯ» осуществляет быстрый доступ к управлению видами детекции в зависимости от выбранного режима работы. В режимах «НОМ», «MULTI» и «МИКС» нажатие на клавишу вызывает всплывающее меню (поверх главного экрана), в котором можно включить/отключить проверки **УФ-отр**, **Магнит**, **Строгий** (см. Рис. 50). Для выбранной темы интерфейса включенная проверка будет подсвечена синим цветом (см. Рис. 50), выключенная – серым:



Рис. 50

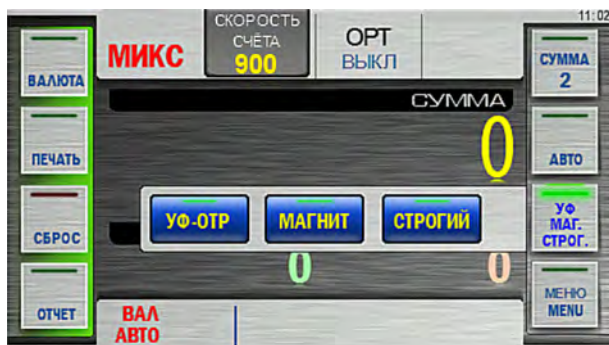

В режиме «СЧЁТ» нажатие на клавишу вызывает всплывающее меню (поверх главного экрана), в котором можно включить/отключить проверки **УФ-просвет**, **Плотность** (см. Рис. 51). Для выбранной темы интерфейса включенная проверка будет подсвечена синим цветом (см. Рис. 51), выключенная – серым:



Рис. 51



Примечание – надписи на клавише «ДЕТЕКЦИЯ» так же подсвечиваются в зависимости от выбранного вида детекции.

10 Клавиша «ПАЧКА»

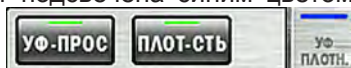
При нажатии клавиши вызывается одноименное подменю, доступное для режимов «НОМ» и «СЧЁТ» (В режимах «МИКС» и «MULTI» функция фасовки пачки недоступна) (см. Рис. 52), позволяющее выбрать размер фасуемой пачки и лимит приемного кармана.

Включение режима фасовки пачки осуществляется нажатием клавиши (для размера пачки >0). Выключение режима фасовки пачки осуществляется нажатием клавиши . Нажатие на клавишу означает отказ от сделанных изменений и выход в главное меню. Размер фасуемой пачки задается цифровыми клавишами. Для пользователя доступны любые размеры пачки в пределах от 1 до 999. Клавишей осуществляется сброс текущего значения пачки. Однократное нажатие на клавишу осуществляет удаление цифры справа налево.

Рис. 52



В подменю «ПАЧКА» доступен выбор лимита приемного кармана. Выбранное значение лимита приемного кармана подсвечено синим цветом. Для изменения достаточно нажать на требуемое значение (подсветится синим цветом).

Примечание – для удобства пользователя под значением текущего размера пачки приведена информационная строка, где приведены данные о просчитанных и отбракованных банкнотах, текущих размере пачке и лимите приемного кармана (см. Рис. 52).

Клавиша быстрого включения/выключения режима фасовки доступна на главном экране в верхнем правом углу (см. Рис. 53). - фасовка пачки включена. - фасовка пачки выключена.

Размер фасуемой пачки указан на главном экране в нижнем правом углу (см. Рис. 53). При достижении указанного размера пачки индикатор начинает мигать, так же по истечении 10 секунд на экран выводится сообщение «ПАЧКА ГОТОВА». Если в приемном кармане количество банкнот меньше лимита пачки, то индикатор принимает вид: «добавьте X», где X – количество банкнот, необходимое для фасовки выбранного размера пачки, также по истечении 10 секунд на экран выводится сообщение «ДОБАВЬТЕ БАНКНОТЫ».

Примечание - Индикатор размера пачки также является клавишей быстрого доступа к подменю «ПАЧКА».

Рис. 53



11 Клавиша «Сортировка по ориентации»

Выбор сортировки по ориентации доступен по нажатию «горячей» клавиши «**ОПТ** **ВЫКЛ**». При нажатии клавиши «**ОПТ**» появится выпадающее меню «сортировка по ориентации» (см. Рис. 53). Выбор необходимой ориентации можно осуществлять последовательным нажатием клавиши, при этом выбор режимов будет меняться циклически: **ОПТ** **ВЫКЛ**, **ОПТ** **ЛИЦО**, **ОПТ** **ОРИЕНТ**, **ОПТ** **АВТО**.

После выбора необходимого режима выпадающее меню исчезнет автоматически через 7 секунд или в момент начала счёта (автоматического или ручного). Так же выбор режима сортировки возможен непосредственным нажатием на соответствующую пиктограмму, при этом выпадающее меню автоматически скрывается и на индикаторе отображается выбранная настройка.

Сортировку банкнот можно производить в следующих настройках: «**ВЫКЛ**» (ориентацию игнорировать) – ориентация банкнот игнорируется, т.е., считаются банкноты в любой ориентации (см. Рис. 54).

Рис. 54



«**ЛИЦО** (по лицевой стороне)» – в приемный карман будут попадать банкноты, которые уложены в подающий карман лицевой стороной вверх (Лицевая сторона определяется банком эмитентом валюты) (см. Рис. 55).

Рис. 55



«**ОРИЕНТ** (по главной ориентации)» – в приемный карман будут попадать банкноты, которые уложены в подающий карман лицевой стороной вверх и читаемым слева направо серийным номером (портретом вверх) (см. Рис. 56). Остальные банкноты будут перемещены в карман отбраковки.

Рис. 56



«**АВТО** (по первой купюре в пачке)» – в приемный карман будут попадать банкноты, ориентированные, так же как и первая просчитанная банкнота в пачке (см. Рис. 57). Остальные банкноты будут перемещены в карман отбраковки.

Рис. 57



Сообщения, возникающие в процессе работы

Сообщения об ошибках

Таблица 2

Сообщения об ошибках	Причина	Действия оператора
P.O.S.T. ERROR	В процессе самотестирования счётчика (при включении) произошла ошибка, датчики перекрыты.	Выключите счётчик. Очистите карман отбраковки, подающий и приемный карманы, откройте тракт и удалите банкноты, посторонние предметы. Если после включения ошибка повторяется – обратитесь в сервисный центр.
S.M.A.R.T. ERROR	В процессе самотестирования счётчика (перед началом счёта) произошла ошибка, датчики перекрыты.	Выключите счётчик. Очистите карман отбраковки, подающий и приемный карманы, откройте тракт и удалите банкноты, посторонние предметы. Если после включения ошибка повторяется – обратитесь в сервисный центр.
Перегрузка по току	Застревание, замятие банкнот. Посторонний предмет в тракте блокирует работу механизма и вызывает перегрузку.	Выключите счётчик. Откройте тракт, удалите замятые банкноты, посторонние предметы.
Ошибка переключателя	Застревание, замятие банкнот. Посторонний предмет в тракте блокирует работу переключателя.	Откройте тракт, удалите замятые банкноты, посторонние предметы из зоны переключателя.
Ошибка калибровки	В процессе самотестирования счётчика произошла ошибка калибровки датчиков.	Выключите счётчик. Откройте тракт и удалите банкноты, посторонние предметы, перекрывающие сканирующую линейку (см. поз. 7 Рис. 6). Если после включения ошибка повторяется – обратитесь в сервисный центр.

Сообщения, возникающие в процессе счёта

Таблица 3





Сообщения	Причина	Действия оператора
Банкнота застряла, очистите тракт 	В процессе счёта банкнота застряла в тракте.	Очистите подающий карман, откройте тракт и удалите банкноты. Примечание – красные кружочки в окне сообщения показывают примерное место, где застряла банкнота.
Ошибка фасовки пачки	В процессе фасовки пачки в приемный карман уложено большее количество банкнот, чем задано.	Извлеките банкноты из приемного кармана, пересчитайте пачку заново.
Ошибка счёта сумма недостоверна	В процессе счёта в приемный карман уложено недостоверное количество банкнот.	Очистите приемный карман, пересчитайте банкноты заново.
Ошибка слистывания	Банкноты неправильно слистаны из подающего кармана.	Очистите подающий карман, откройте тракт и удалите банкноты. Установите направляющие банкнот по длине самой длинной банкноты из пересчитываемой пачки, выровняйте края пачки (отдельные банкноты не должны выступать из пачки), аккуратно поместите пачку в середину подающего кармана, не допуская перекоса.
Тракт открыт 	Открыт тракт, откинута вперед верхняя часть.	Закройте тракт.
Тракт закрыт Очистка тракта	После закрытия тракта производится самоочистка тракта от возможных застрявших банкнот.	Дождитесь окончания очистки тракта.
Тракт закрыт Замятие в тракте 	После закрытия тракта внутри остались банкноты/посторонние предметы.	Откройте тракт, удалите банкноты/посторонние предметы. Если есть уверенность, что застрявшая банкнота не получит повреждений, то можно воспользоваться кнопкой «force clean» для принудительной самоочистки тракта. 
Тракт закрыт Очистите подающий карман	После закрытия тракта в подающем кармане банкноты или датчик подающего кармана перекрыт посторонним предметом.	Удалите из подающего кармана банкноты/посторонние предметы.
Тракт закрыт Очистите карманы	После закрытия тракта в приемном кармане и/или в кармане отбраковки находятся банкноты.	Удалите банкноты из приемного кармана и/или кармана отбраковки.

Таблица 3

Сообщения	Причина	Действия оператора
Извлеките банкноты из приемного кармана	В приемном кармане находятся банкноты (счётчик достиг лимита приемного кармана)	Извлеките банкноты из приемного кармана. Счётчик продолжит счёт автоматически (в режиме автоматического старта) или после нажатия клавиши I (II) (в режиме ручного старта).
Извлеките банкноты из кармана отбраковки	В процессе работы счётчик достиг лимита кармана отбраковки.	Извлеките банкноты из кармана отбраковки.
Добавьте банкноты	Недосчёт банкнот в режиме фасовки (в режиме автоматического старта), в подающем кармане недостаточное количество банкнот.	Добавьте банкноты в подающий карман, счётчик продолжит счёт автоматически.
Добавьте банкноты и нажмите старт	Недосчёт банкнот в режиме фасовки (в режиме ручного старта), в подающем кармане недостаточное количество банкнот.	Добавьте банкноты в подающий карман и нажмите клавишу I (II).
Очистите карманы	После остановки счёта были изменены настройки/режимы счёта.	Извлеките банкноты из приемного кармана и кармана отбраковки.
Пачка готова	Просчитана пачка заданного размера.	Извлеките банкноты из приемного кармана и продолжите счёт.
Пачка XXX банкнот отфасована из них YYY в кармане и ZZZ ранее изъято	Сообщение возникает при фасовке пачки размером больше установленного лимита приемного кармана.	Извлеките банкноты из приемного кармана и продолжите счёт.
Функция недоступна	Сообщение возникает в момент попытки выбора недоступной для заданных параметров условий счёта. Например: недоступен выбор валюты в режиме «СЧЁТ», недоступен выбор размера фасуемой пачки в режиме «МИКС».	Измените режим пересчёта банкнот.
Самотестирование. Пожалуйста, дождитесь завершения операции	В момент включения счётчика производится самотестирование датчиков и механизмов.	Дождитесь закрытия окна с сообщением.

Таблица 3

Сообщения	Причина	Действия оператора
Калибровка. Пожалуйста, дождитесь завершения операции	В момент включения счётчика и примерно каждые 30 минут производится рекалибровка датчиков.	Дождитесь закрытия окна с сообщением.
Нет банкнот. Сбой слистывания	Невозможно загрузить банкноты из подающего кармана.	Установите направляющие по длинной части банкнот. При необходимости настройте зазор механизма подачи банкнот («+» - увеличение зазора) для работы с более толстыми банкнотами. Необходимый зазор обеспечивается вращением винта 1 (Рис. 1) против часовой стрелки.
Подтверждение сброса.	Запрос на подтверждение сброса настроек.	Подтвердить или отменить сброс настроек (Рис. 44)

ПОДКЛЮЧЕНИЕ ВНЕШНИХ УСТРОЙСТВ

Счётчик позволяет подключить следующие внешние устройства для вывода информации:

- Универсальный выносной дисплей;
- Чековый принтер;
- Система видеонаблюдения (ССТV).

Подключение универсального выносного дисплея осуществляется встроенным кабелем через разъём для подключения выносного индикатора **поз. 17 Рис. 2**. Подключение чекового принтера или системы видеонаблюдения осуществляется прямым кабелем RS-232 (direct RS-232) (в комплект поставки не входит) через разъём для подключения внешнего принтера или подключения к видеонаблюдению **поз. 15 Рис. 2**.

Перед подключением внешних устройств, счётчик должен быть выключен. Настройка скорости соединения и вывод тестовой информации описаны в разделе «Печать». Счётчик позволяет одновременно выводить информацию на универсальный выносной дисплей и чековый принтер либо универсальный выносной дисплей и ССТV.

ОБСЛУЖИВАНИЕ И УХОД

Профилактическое техническое обслуживание, требующее частичной разборки счётчика сервис-инженером, рекомендуется проводить каждые 90 дней. При интенсивном использовании (более одной рабочей смены в день) такое техническое обслуживание может потребоваться чаще.

Ежедневно:

- 1 Выключайте счётчик банкнот, если он не используется.
- 2 Протирайте внешние части счётчика от пыли и загрязнений сухой чистой безворсовой салфеткой.
- 3 После завершения работы и выключения счётчика очищайте

датчики от пыли и мелких частиц мягкой безворсовой тканью или кисточкой с мягким ворсом. Очищать необходимо датчики **поз. 1-10** изображенные на **Рис. 4, Рис. 5, Рис. 6, Рис. 7**. В случае устойчивого загрязнения допускается протирать датчики безворсовой салфеткой, смоченной изопропиловым спиртом.

Внимание! Перед тем как приступить к очистке датчиков убедитесь, что счётчик выключен и сетевой кабель отключен от сети!

ВОЗМОЖНЫЕ НЕИСПРАВНОСТИ

Таблица 4

Неисправность	Способ устранения
Счётчик не включается	Проверьте, что кабель питания подключен к электрической сети и к сетевому разъему на задней крышке счётчика. Проверьте, что сетевой выключатель находится в положении «I». Если эти условия выполнены, но счётчик не включается, обратитесь в сервисный центр.
На экране появилось сообщение, которое не описано в таблице «Сообщения об ошибках»	Выключите и заново включите счётчик. Если счётчик неработоспособен, обратитесь в сервисный центр.
Повышенный уровень шума или посторонние звуки внутри корпуса.	Отключите счётчик. Обратитесь в сервисный центр.

ТРАНСПОРТИРОВАНИЕ И ХРАНЕНИЕ

Счётчик допускается транспортировать в упаковке изготовителя морским (в контейнерах), железнодорожным (в закрытых вагонах), авиационным (в герметизированных отсеках) и автомобильным (в закрытом кузове или контейнере под влагонепроницаемым тентом по дорогам общего пользования с покрытием) транспортом. Условия транспортирования: температура от минус 20 до 50°C, относительная влажность воздуха до 98% без конденсации влаги при 25°C и атмосферное давление от 84 до 107 кПа (от 630 до 800 мм рт. ст.).

Счётчик подлежит хранению в упаковке изготовителя в отапливаемом и вентилируемом складском помещении при температуре от 5°C до 40°C и относительной влажности воздуха не более 80% при +25°C. В помещениях для хранения счётчиков не должно быть агрессивных примесей (паров кислот, щелочей), вызывающих коррозию.

ПОДДЕРЖКА И ГАРАНТИЯ

Общие положения

Продукция под маркой «DORS», поставляемая в определенную страну, изготовлена с учетом условий эксплуатации в этой стране. Чтобы убедиться в этом, просим проверять наличие на изделии и упаковке официальных знаков соответствия.

Если со счётчиком возникнут какие-либо проблемы, настоятельно рекомендуем Вам обращаться в уполномоченные сервисные центры (УСЦ) «DORS».

Во избежание недоразумений убедительно просим Вас внимательно изучить правила и условия эксплуатации, транспортирования и хранения счётчика, условия гарантийных обязательств, а также проверить правильность заполнения гарантийного талона. Гарантийный талон действителен только при наличии правильно и четко указанных данных: модели, серийного номера счётчика, даты продажи, четких печатей фирмы-продавца и подписи покупателя. Серийный номер и модель счётчика должны соответствовать указанным в гарантийном талоне.

При нарушении этих условий, а также, если данные, указанные в гарантийном талоне изменены, стерты или переписаны, талон признаётся недействительным. В этом случае, рекомендуем обратиться к продавцу для получения нового гарантийного талона, соответствующего вышеуказанным условиям, либо предоставить товарный и кассовый чеки, либо иные документы, удостоверяющие факт и дату продажи счётчика. В случае если дату продажи установить невозможно, в соответствии с законодательством Российской Федерации о защите прав потребителей, гарантийный срок исчисляется от даты изготовления счётчика.

Все условия гарантийных обязательств регулируются законодательством страны, на территории которой они предоставлены. Однако, «DORS» оставляет за собой право отказать в гарантийном обслуживании изделия в случае несоблюдения условий, указанных в разделе «Условия гарантийных обязательств».

УСЛОВИЯ ГАРАНТИЙНЫХ ОБЯЗАТЕЛЬСТВ

1 Гарантийные обязательства Изготовителя, предоставляемые уполномоченными сервисными центрами Изготовителя, распространяются только на модели, предназначенные «DORS» для поставок и реализации на территории стран СНГ, приобретенные в СНГ и прошедшие сертификацию на соответствие стандартам страны, где предоставляется гарантийное обслуживание.

2 Изготовитель устанавливает гарантийный срок в течение 12 месяцев от даты продажи счётчика при отсутствии нарушений настоящих Условий.

3 Гарантийные обязательства не распространяются на перечисленные ниже принадлежности счётчика, если их замена предусмотрена конструкцией и не связана с разборкой счётчика:

- а** плавкий предохранитель;
- б** сетевой кабель;
- в** руководство по эксплуатации.

4 Изготовитель не несет гарантийные обязательства изделия в следующих случаях:

- а** Если счётчик, использовался в целях, не соответствующих его прямому назначению.
- б** В случае нарушения правил и условий эксплуатации, установки счётчика изложенных в инструкции пользователя.
- в** Если счётчик имеет следы попыток неквалифицированного ремонта.

- г Если дефект вызван изменениями конструкции или схемы счётчика, не предусмотренными Изготовителем.
 - д Если дефект вызван действием непреодолимой силы, несчастными случаями, умышленными или неосторожными действиями (бездействием) потребителя или третьих лиц.
 - е Если обнаружены повреждения, вызванные попаданием внутрь счётчика посторонних предметов, веществ, жидкостей, насекомых.
- 5 Гарантийные обязательства не распространяются на следующие недостатки счётчика:
- а механические повреждения, возникшие после передачи счётчика потребителю;
 - б повреждения, вызванные несоответствием стандартам параметров питающих, телекоммуникационных, кабельных сетей и других подобных внешних факторов;
 - 6 Необходимость выполнения регулярного ТО является эксплуатационной особенностью оборудования данного типа и не входит в гарантийные обязательства производителя.
- Своевременное проведения ТО повышает безотказность работы оборудования и увеличивает срок его службы.
- 7 «DORS» не несет ответственность за возможный вред, прямо или косвенно нанесенный продукцией «DORS», людям, домашним животным, имуществу в случае, если это произошло в результате несоблюдения правил и условий эксплуатации, установки счётчика; умышленных или неосторожных действий (бездействий) потребителя или третьих лиц, действия непреодолимой силы.